



**INSTRUCTION
MANUAL**

SUPER

**FAIRY
ZONES**

SEGA

AVERTISSEMENT SUR L'EPILEPSIE

AVERTISSEMENT: A LIRE AVANT D'UTILISER VOTRE SYSTEME DE JEU VIDEO SEGA

Un très petit nombre de personnes risquent d'avoir des crises d'épilepsie lorsqu'elles sont exposées à certains motifs lumineux ou à des lumières clignotantes. L'exposition à certaines lumières ou arrière-plans sur un écran de télévision, ou pendant le jeu vidéo, risque de provoquer des crises épileptiques chez ces personnes. Certaines conditions peuvent provoquer des symptômes épileptiques non décelés, même chez certaines des personnes qui n'ont jamais eu de crises d'épilepsie. **Si vous, ou un membre de votre famille est dans un état épileptique, consultez un médecin avant de jouer. Si vous présentez un des symptômes suivants en jouant un jeu vidéo: vertiges, vue affaiblie, clignotement des yeux ou contractions musculaires, perte de conscience, déséquilibre, mouvement involontaire ou convulsions, arrêtez IMMEDIATEMENT l'utilisation et consultez votre médecin avant de reprendre le jeu.**

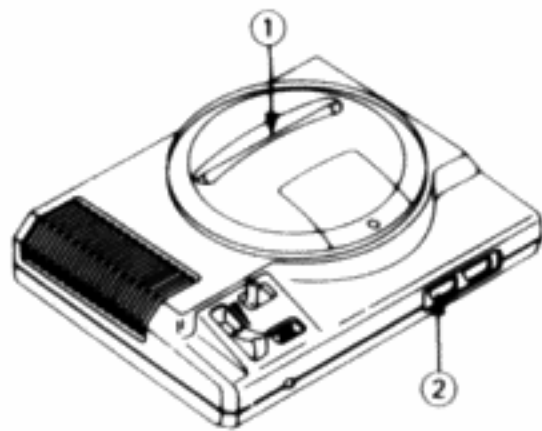

Mise en route

1. Installez votre Sega Mega Drive/Genesis System de la manière décrite dans ce mode d'emploi. Branchez le bloc de commande 1.
2. Assurez-vous que l'interrupteur d'alimentation est sur OFF. Ensuite, introduisez la cartouche Sega dans la console.
3. Mettez l'interrupteur d'alimentation sur ON. Peu après, l'écran de titre apparaît.
4. Si l'écran de titre n'apparaît pas, mettez l'interrupteur sur OFF. Vérifiez que le système est installé correctement et que la cartouche est bien insérée. Remettez l'interrupteur sur ON.

Important: Assurez-vous toujours que l'interrupteur d'alimentation est sur OFF avant d'insérer ou de retirer la cartouche.

Remarque: Ce jeu est pour un joueur uniquement.

- ① Cartouche Sega
- ② Bloc de commande 1

Ils sont de retour!

O-Papa est le guerrier légendaire qui a commandé les troupes qui ont défendu Fantasy Zone contre les forces de Dark Menon. Nous sommes à présent en l'an spatial 623X et Fantasy Zone connaît une période de paix et de prospérité.

Cependant, une patrouille de scientifiques en route pour New Bolan a été attaquée par un vaisseau présumé de pirates. Comme ils n'étaient pas équipés pour combattre, ils ont lancé un appel de détresse.

"Zone SP-1 à la base... Zone SP-1 à la base... nous sommes attaqués, répétons, nous sommes attaqués... demandons aide immédiate dans la région 3 de New Bolan... terminé..."



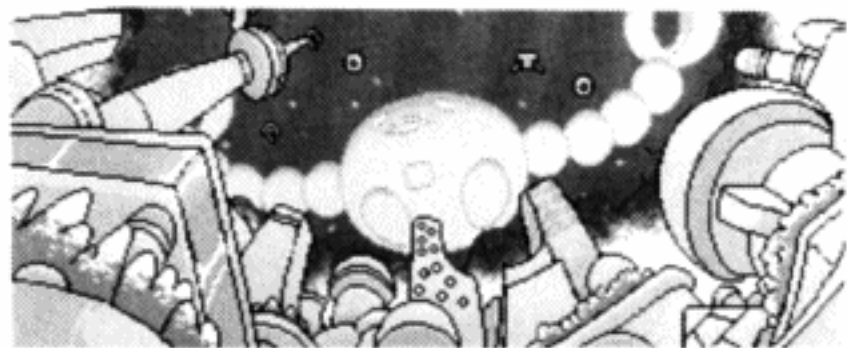

La patrouille a cessé de transmettre après ce message. O-Papa, à présent plus âgé et moins vigoureux, commande de nouveau un vaisseau de défense de taille moyenne en direction de la région 3. A sa grande surprise, il découvre que la patrouille n'a pas été attaquée par des pirates. Les forces de Dark Menon sont de retour, plus déterminées que jamais! O-Papa et son escadron combattent vaillamment mais ils n'ont aucune chance. O-Papa est mortellement blessé dans la bataille...

Opa-Opa, le fils de O-Papa voit son père rentrer à la maison pour la dernière fois. A travers des yeux remplis de larme, il regarde le ciel et jure d'éliminer Dark Menon et ses plans diaboliques une fois pour toutes!

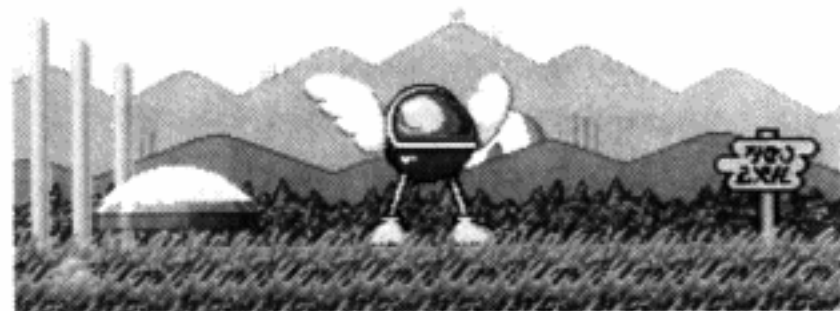
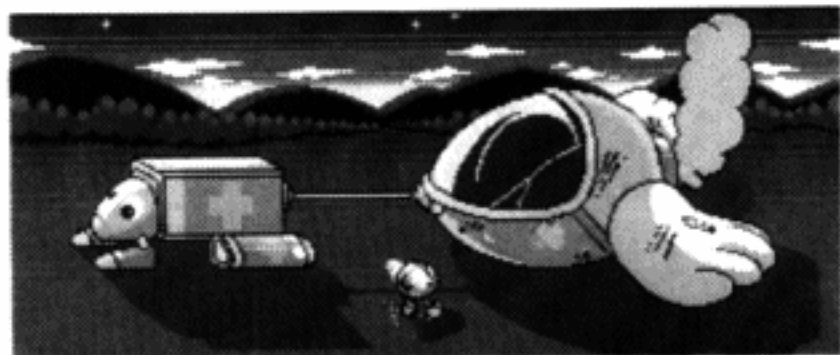

Aux commandes!

① Touche Directionnelle (Touche D)

- Pour déplacer Opa-Opa dans la direction actionnée.
- Pour effectuer des choix sur l'écran des options et dans le magasin.

② Touche Start

- Pour commencer une partie.
- Pour faire une pause; reprendre la partie après une pause.

③, ④, ⑤ Touches A, B, C

- Vous pouvez choisir les fonctions de ces touches sur l'écran des options



Préparatifs

Quand l'écran de titre apparaît, appuyez sur la touche Start. Sélectionnez "Game Start" ou "Options" et appuyez de nouveau sur la touche Start. Si vous sélectionnez "Game Start", vous commencez à jouer immédiatement.

Options

Posez certaines conditions de jeu avant de commencer à jouer. Appuyez sur la touche D vers le haut ou le bas pour positionner le curseur sur une catégorie, puis appuyez vers la gauche ou la droite pour effectuer des choix dans cette catégorie.

Players (joueurs): Commencez une partie avec 3, 4 ou 5 joueurs.

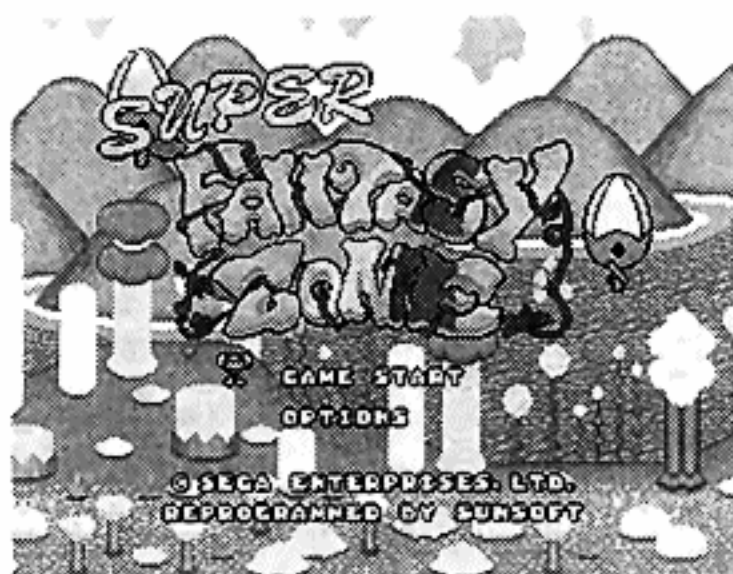

Level (niveau): Choisissez entre "Easy" (facile), "Normal" (normal) ou "Hard" (difficile).

Control (commandes): Choisissez les fonctions des touches A, B et C. Une des touches sert à actionner l'arme spéciale (si vous en avez une), une autre à tirer et enfin une autre à lancer des bombes.

Rapid (rapidité): Réglez sur "On" pour tirer rapidement et sur "OFF" pour tirer normalement (uniquement pour tirer).

Sound (effet de son): Ecoutez les effets de son du jeu. Appuyez vers la gauche ou la droite sur la touche D pour choisir un numéro et un titre et vous entendrez immédiatement l'effet de son. Il cesse quand vous sélectionnez un autre effet de son.

Exit (sortie): Positionnez le curseur sur ce mot et appuyez sur une touche quelconque pour quitter l'écran des options.

Sauvez Fantasy Zone!

Opa-Opa doit détruire les forces envahissantes de Dark Menon. Chaque étape comporte 10 zones. Quand il a combattu toutes les zones, un des gardiens Menon apparaît. Ce sont les créatures les plus horribles de Dark Menon et leur but est d'empêcher quiconque de nuire à leur maître. Vous devez les combattre pour passer à l'étape suivante. Tout appareil, dispositif ou créature a un point faible. Vous devez le trouver ou vous ne pourrez pas aller à l'étape suivante.

Quand vous battez un des acolytes de Menon, vous obtenez des pièces d'or. Utilisez cet argent pour acheter des armes dans le magasin qui apparaît brièvement dans chaque étape. Il existe différents types d'accessoires qui augmentent votre force, prolongent votre vie ou vous donnent un avantage quelconque pour vous aider à combattre les Menons. Opa-Opa doit gagner!

Signaux sur l'écran

- ① Le score le plus élevé jusqu'à présent (réinitialisé à zéro quand vous mettez votre Mega Drive system hors tension).
- ② Votre score actuel.
- ③ Le nombre de pièces d'or que vous avez.
- ④ L'étape en cours.
- ⑤ Joueurs restants.
- ⑥ L'endroit où vous vous trouvez dans l'étape. Quand vous avez terminé une zone, la sphère correspondant s'assombrit. Quand vous avez terminé toutes les zones, le gardien apparaît.

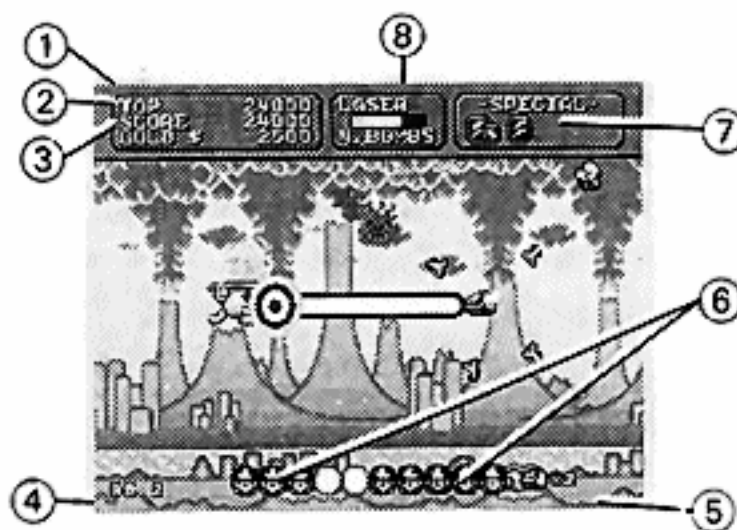

- ⑦ L'arme spéciale que vous possédez.
- ⑧ Vous commencez à jouer avec une arme à double tir et une bombe ordinaire. Ces armes ont une réserve de munitions illimitée. Vous pouvez utiliser les bombes achetées jusqu'à ce que vous perdiez votre joueur. Parcontre, vous ne pouvez plus utiliser les armes de tir quand la barre de la jauge disparaît.

Pièces d'or!

Des pièces d'or apparaissent quand vous avez battu certains ennemis. Les pièces ont des valeurs différentes et si vous ne prenez pas la pièce immédiatement, sa valeur diminue jusqu'à ce qu'elle clignote puis disparaisse. Éliminez un gardien pour toucher le jackpot!

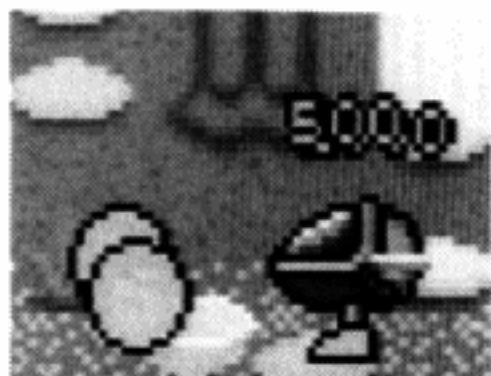

Le magasin d'accessoires

Le magasin d'accessoires apparaît dans chaque étape. Pour pénétrer dans le magasin, Opa-Opa doit le

toucher. Le nom et une photo de chaque accessoire ainsi que les prix sont affichés. Appuyez vers le haut ou le bas sur la touche D pour avancer parmi les différentes marchandises jusqu'à ce que le curseur soit sur l'accessoire souhaité, puis appuyez sur la touche A, B ou C pour l'acheter. Pour quitter le magasin, positionnez le curseur sur un des mots "Exit" et appuyez sur la touche A, B ou C.

Pour vous équiper d'un accessoire, appuyez sur la touche D jusqu'à ce que l'accessoire souhaité s'allume. Ensuite, appuyez sur la touche A, B ou C. Vous pouvez utiliser l'accessoire quand la partie reprend. Appuyez sur la touche D pour allumer "Exit" et appuyez sur la touche A, B ou C pour reprendre la partie.

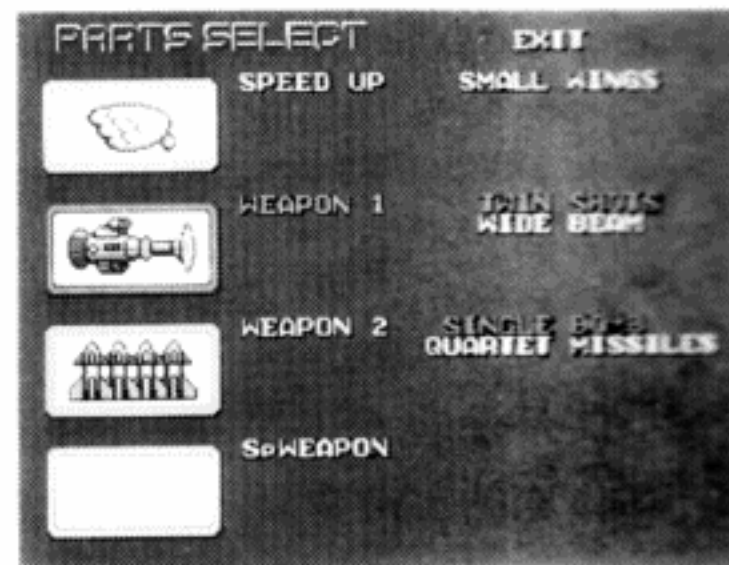

Quand vous avez acheté un accessoire, le message "Sold Out" (vendu) apparaît. Ce message reste valide jusqu'à ce que vous perdiez un joueur. Si vous congnez un ennemi ou si vous êtes blessé par un tir, vous perdez tous les accessoires que vous avez acheté. Tous les accessoires du magasin sont de nouveau disponibles mais les prix sont plus élevés. Seul le prix des accessoires que vous n'avez pas encore acheté n'augmente pas.

ARMES DE TIR

Ces accessoires sont utilisables tant que la barre n'a pas disparu de la jauge.

- ① Détruisez les Menons avec ce laser puissant!



- ② Elargissez le champ de vos attaques!



- ③ Eliminez les Menons dans toutes les directions!



- ④ Cette arme n'a pas une grande portée mais c'est la plus puissante!



BOMBES

Ces accessoires ont une réserve de munitions illimitée!

- ① Cet engin a une puissance de destruction deux fois plus grande qu'une bombe ordinaire!



- ② Explode dans quatre directions!



ARMES SPÉCIALES

Vous pouvez utiliser une seule arme spéciale à la fois. Cependant, vous pouvez en acheter plusieurs et vous équiper d'une nouvelle arme la prochaine fois que vous allez au magasin.

- ① Attaque les ennemis derrière vous!

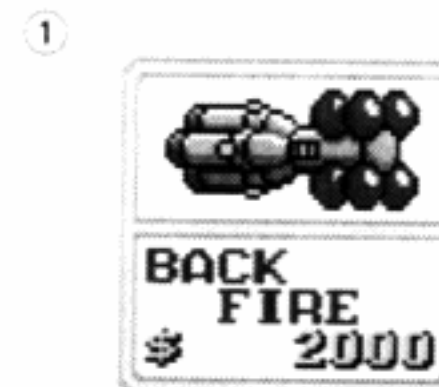

- ② Ecrase tout objet et toute créature se trouvant en dessous de vous!



- ③ Vous êtes certain de toucher les Menons à tous les coups!

③



- ④ Faites exploser les Menons par groupes!

④



- ⑤ Cette douche explosive est loin d'être agréable!

⑤



- ⑥ Eliminez tous les ennemis les plus faibles d'un seul coup!

⑥



- ⑦ Ils n'auront rien le temps de voir venir!

⑦



ACCESSOIRES DE VITESSE

- ① Augmente un peu votre vitesse!

①



- ② Augmente considérablement votre vitesse!

②



- ③ Très puissant et difficile à contrôler!

③



- ④ Celui qui parvient à contrôler cet engin devient pratiquement invincible!

④



AUTRES ACCESSOIRES

- ① Cet accessoire coûte un peu cher mais il vous protège des attaques de Menon...

①



- ② Ces bottes entièrement isolées peuvent s'avérer utiles...

②



- ③ C'est peut être la clé pour vaincre les sbires de Menon!

③



- ④ Eclaire les zones les plus sombres!

④



Impossible de faire demi-tour!

Combattez dans chaque étape en éliminant les créatures de Dark Menon, en ramassant des pièces d'or et en améliorant vos armes. Éliminez les ennemis pour augmenter votre score et sauvez Fantasy Zone dans un dernier combat acharné!

Fin de la partie

La partie est terminée quand vous avez perdu tous vos joueurs. Tout espoir de sauver Fantasy Zone des griffes de Dark Menon est perdu...

Conseils...

- Pénétrez dans le magasin d'accessoires chaque fois qu'il apparaît. Vous n'aurez aucune chance contre les Menons si vous n'êtes pas correctement équipé!
- Étant donné que les bombes ont une réserve de munitions illimitée, maintenez la touche de lancement de bombes enfoncée pour bombarder rapidement comme avec la touche de tir. Cette façon d'attaquer accompagnée de quelques manœuvres habiles vous aidera à gagner!
- Cherchez les points faibles des gardiens quand vous les affrontez (et quand vous perdez). Souvenez-vous de ces points faibles et utilisez une arme adaptée à la situation!
- Le prix des accessoires que vous achetez augmente. Utilisez les accessoires les moins chers au début du jeu afin que les meilleurs accessoires soient disponibles à leur prix d'origine quand vous en aurez besoin!

SCOREBOOK

Name			
Date			
Score			

Name			
Date			
Score			

Name			
Date			
Score			

Name			
Date			
Score			

SCOREBOOK

SCOREBOOK

Name			
Date			
Score			

Name			
Date			
Score			

Name			
Date			
Score			

Name			
Date			
Score			

SCOREBOOK

Patents: U.S. Nos. 4,442,486/4,454,594/4,462,076; Europe No. 80244; Canada
No. 1,183,276; Hong Kong No. 88-4302; Singapore No. 88-155; Japan
No. 82-205605 (Pending)

672-1015-50

©1992, 1993 SUNSOFT

©1992 SEGA ENTERPRISES, LTD. Printed in Japan